

Ansicht von oben

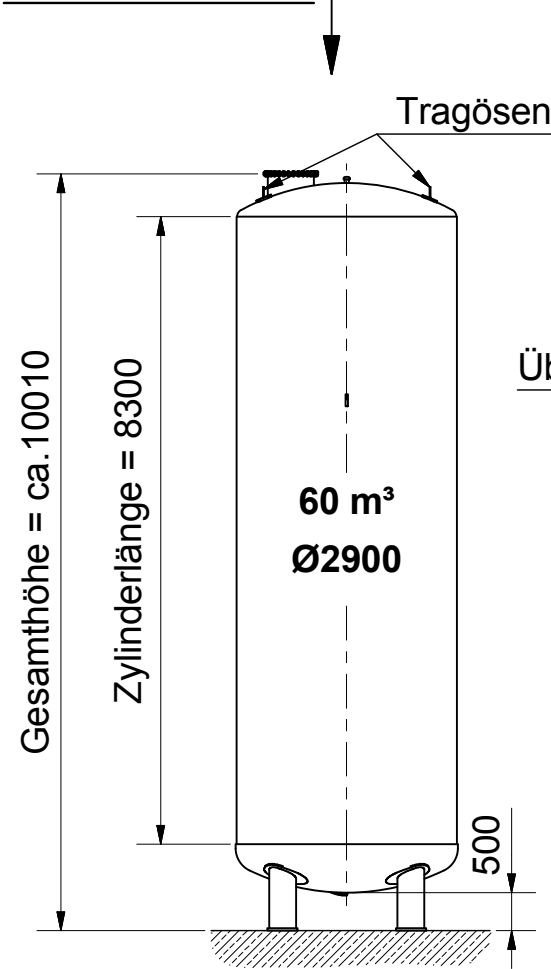

Ansicht von unten

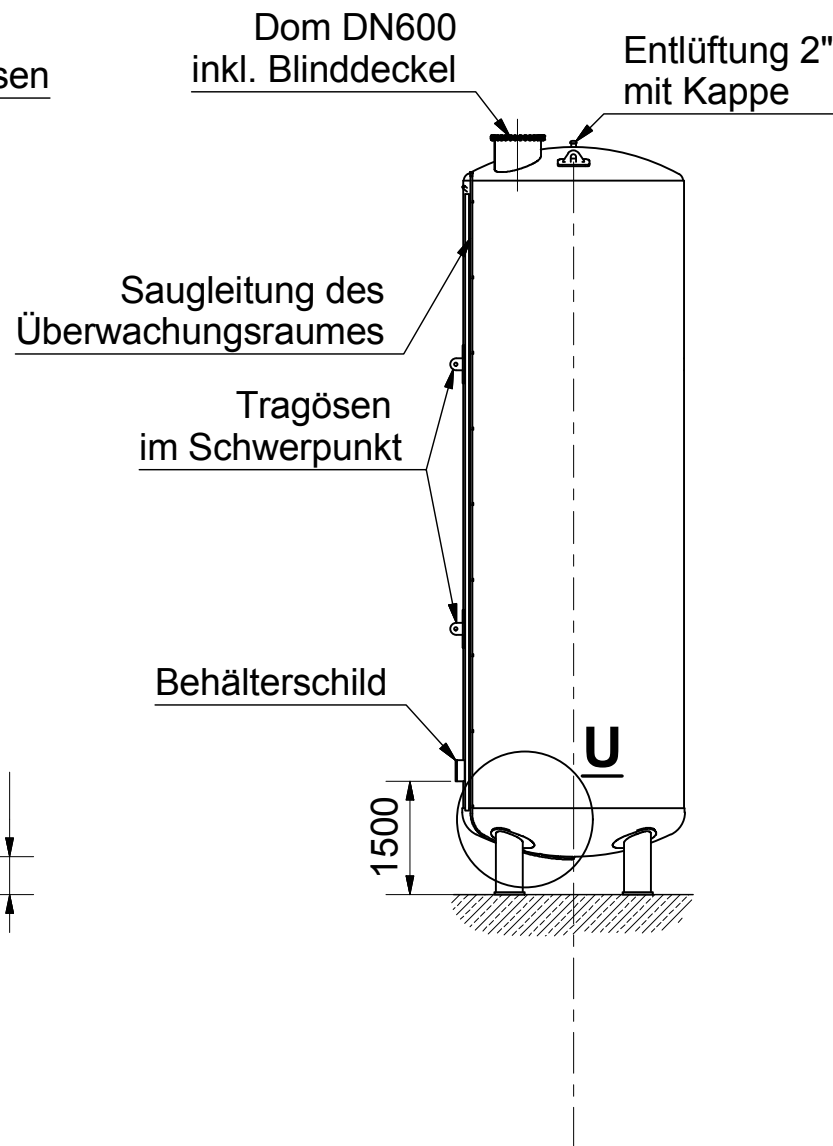

Ansicht von oben (1 : 50)

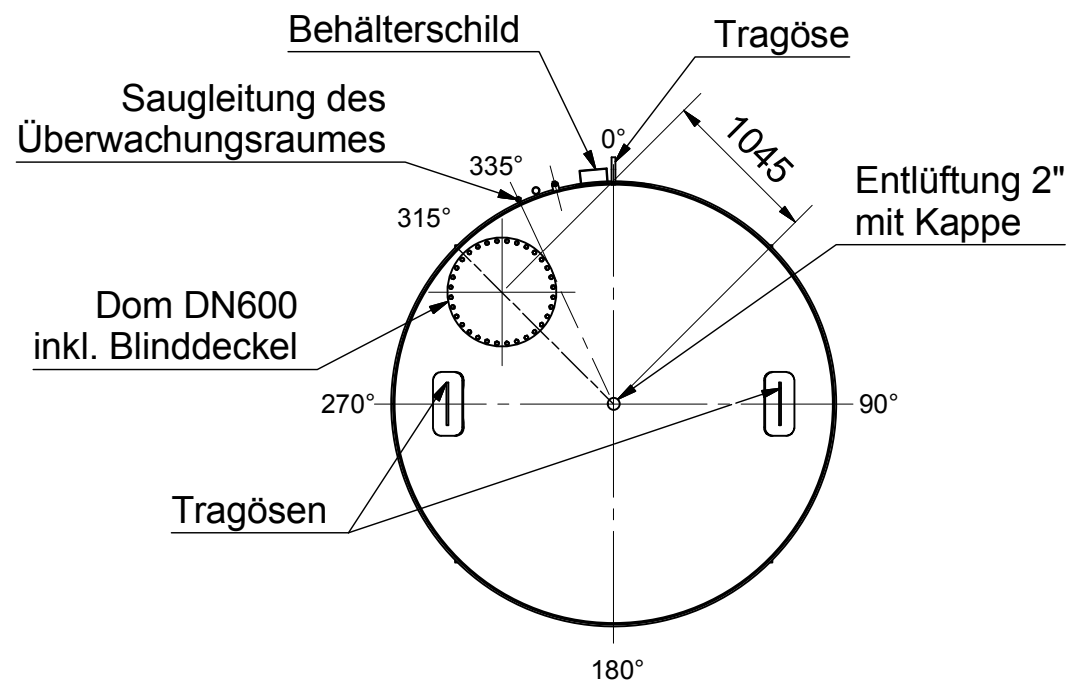

Ansicht von unten (1 : 50)

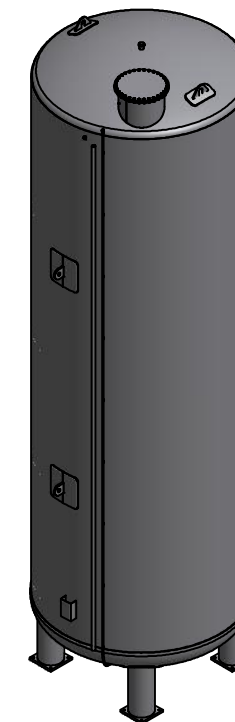
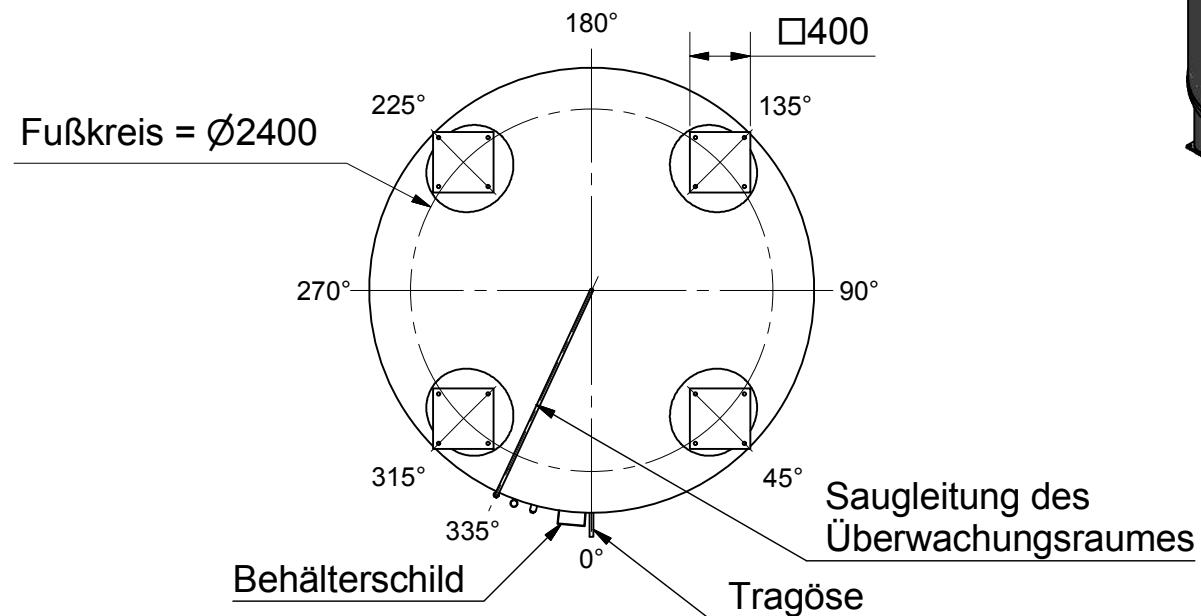

Detail "U"

- Anschluss Vakuumsaugleitung -

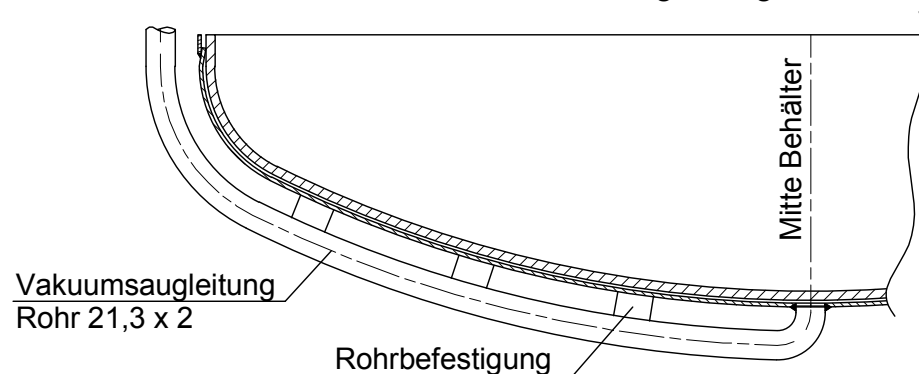

Diese Zeichnung darf ohne unsere schriftliche Bewilligung weder kopiert, nachgebildet, Dritten gezeigt oder zugänglich gemacht, noch zur Selbstausführung oder zur Herstellung durch Dritte benutzt werden.

DEHOUST GmbH

Forstweg 12
D-31582 Nienburg/Weser
Tel: 05021/9703-0 Fax: 05021/9703-70

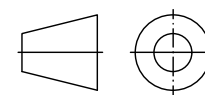

ISO Methode E

Bemerkungen:

Allgemeintoleranzen nach DIN 28005-1

Blatt 1
von 1

2014	Datum	Name
gez.	17.02.	ys
gepr.	17.02.	be / mb

Behälter - 60 m³ - ø2900
nach Z-38.12-260

Maßstab
1:100

Art.-Nr:
104106

Zchnng.-Nr:
202185

Rev.